

**eko  
okna**

# KATALOG SEKČNÍCH VRAT





# OBSAH

## **O SPOLEČNOSTI** **04**

---

## **SEKČNÍ VRATA** **08**

---

TYPY SYSTÉMŮ SEEKČNÍCH VRAT	10
NEKONEČNÉ MOŽNOSTI	22
PALETA BAREV	27
AUTOMATIKA VRAT	29
ALL IN ONE	34
BALÍČKY VYBAVENÍ	42
TECHNICKÉ ÚDAJE	46
ROLOVACÍ VRATA A MŘÍŽE	48









## Výběr domácích a podnikatelských investorů

Dlouholeté zkušenosti v truhlářské výrobě, intenzivní rozvoj firmy a reagování na potřeby zákazníků nás učinily uznávaným evropským lídrem v truhlářské výrobě. Kromě toho jsme jedním z největších výrobců plastových oken a zaměstnavatelem v Polsku.



## Garážová vrata jsou nákupem na dlouhá léta

Garážová vrata jsou nákupem na dlouhá léta. Jejich trvanlivost je jednou z nejdůležitějších vlastností, které kupující očekává. Proto společnost Eko-Okna poskytuje až pětiletou záruku výrobce na všechna sekční garážová vrata vyráběná ve společnosti.

Během záruční doby společnost odstraní všechny výrobní vady, včetně skrytých, které uživatel zjistí během provozu. Jejich výskyt je díky použití osvědčených surovin a technologií ve výrobním procesu velmi nepravděpodobný, jejichž účinnost je potvrzena dlouholetými zkušenostmi.

Volba vrat INFINITI znamená, že používání vaší garáže bude pohodlné a bezpečné po mnoho let. V běžném domě také nebude nutné během záruční doby provádět žádné větší údržbové práce, protože torzní pružiny vrat R a F a tažné pružiny vrat X jsou konstruovány na mnohem více pracovních cyklů, než kolik jich vykoná průměrný uživatel.



## Nejvyšší **kvalita**

Ve společnosti Eko-Okna dbáme na každý detail a kvalitu výrobků. Komponenty, které používáme při výrobě, pocházejí od renomovaných dodavatelů. To nám poskytuje záruku kvality, na kterou jsme hrdí. Zvláštní pozornost věnujeme také přesnosti a preciznosti našich výrobků, protože díky tomu vám můžeme zaručit vysokou kvalitu a neměnný vzhled brány po mnoho let.

Základními vlastnostmi bran INFINITI jsou bezpečnost při používání, funkčnost a nadčasovost. Zákazník má možnost dovybavit vrata balíčky, jako jsou INFINITI Quiet, Safe nebo Premium. Nabízíme také doplňkové komponenty, jako je výstražné světlo s anténou RTS, kódová klávesnice a vnitřní nástěnný vysílač. Ty zlepšují funkčnost vrat. Dodatečně lze na přání zákazníka vrata vybavit integrovanými dveřmi a hliníkovým profilem.





A modern, two-story house with a dark grey facade and a white garage. The garage door is a large, multi-paned glass door. A small tree is planted in front of the garage. The house has a large window on the upper floor. The overall style is contemporary and minimalist.

# SEKČNÍ GARÁŽOVÁ VRATA

Brána je jedním z nejvýraznějších a nejpoužívanějších prvků domu a garáže. Je důležité, aby vrata ladila s celkovou fasádou a zdůrazňovala její půvab.

V průběhu let jsme analyzovali potřeby trhu a speciálně pro vás vyvinuli řadu sekčních vrat INFINITI. Odpovídají současným trendům, poskytují bezpečnost, teplo a velmi vysoký standard použití.





# Typy systémů sekčních vrat

Zákazníci si mohou vybrat jeden z naší nabízených vratových systémů.

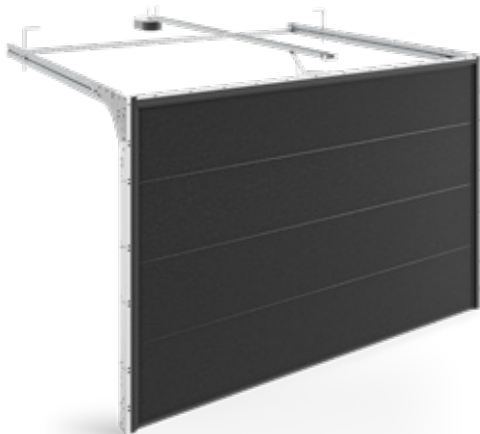

## INFINITI X

- maximální hmotnost: 130 kg
- minimální rozměry zárubní: 85 mm
- minimální rozměry nadpraží: 120 mm
- nabízíme panely s hladkým vnějším povrchem, se strukturou woodgrain s nízkým a vysokým reliéfem (lakované podle široké palety RAL) nebo dýhou
- doporučujeme pro montáž do malých garáží
- rychlá montáž, není nutné žádné speciální pružinové zatížení
- použitý mechanismus s dvojitou pružinou



## INFINITI F

- maximální hmotnost: 295 kg
- minimální rozměry zárubní: 85 mm
- minimální rozměry nadpraží: 200 mm
- nabízíme panely s hladkým vnějším povrchem, se strukturou woodgrain s nízkým a vysokým reliéfem (lakované podle široké palety RAL) nebo dýhou
- systém torzních pružin je určen pro velkorozměrová vrata (max. plocha 15 m<sup>2</sup>)



## INFINITI R

- maximální hmotnost: 165 kg
- minimální rozměry zárubní: 85 mm
- minimální rozměry nadpraží: 120 mm
- nabízíme panely s hladkým vnějším povrchem, se strukturou woodgrain s nízkým a vysokým reliéfem (lakované podle široké palety RAL) nebo dýhou
- torzní pružiny v zadní části vrat umožňují jejich montáž do garážového otvoru s nižším nadpražím





## INFINITI ZERO

- ideální při omezeném bočním prostoru
- dokonale se hodí k systémům INFINITI X nebo INFINITI R
- 120 mm maskovací profil pro nadpraží nebo svislé úhly a 85 mm maskovací profil pouze pro svislé úhly.
- pro maximální šířku garáže 5500 mm a maximální výšku stropu 3000 mm.
- k dispozici v barvách RAL9016 a RAL7016 nebo v libovolné barvě RAL



# INFINITI X

## System vrat s napínacími pružinami

System s napínacími pružinami se doporučuje pro použití v garážích s malým prostorem. Jeho instalace je rychlá a nevyžaduje dodatečné navíjení pružin. INFINITI X využívá takzvaný mechanismus „pružina v pružině“, který umožňuje bezpečné použití vratového křídla o hmotnosti až 130 kg. Přítomnost dvou pružin také poskytuje další bezpečnostní prvek, který eliminuje nebezpečí způsobené velmi nepravděpodobným zlomením jedné z pružin.

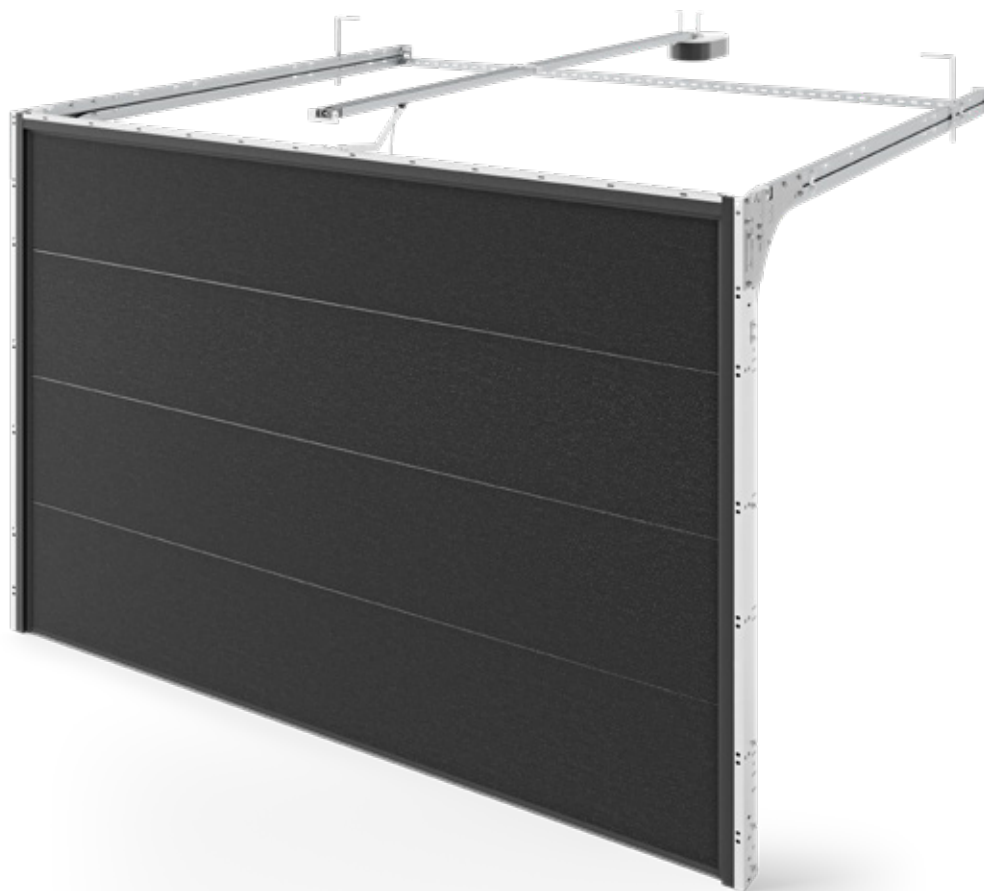

typ pohonu	manuální nebo automatický
max. plocha křídla vrat	9 m <sup>2</sup>
max. rozměr otevření	4500 mm 3000 mm
min. šířka zárubně	85 mm
minimální/doporučená nadpražní výška	100 / 120 mm
max. nadpražní výška pro standardní zavěšení	430 mm
min. stavební hloubka - bez pohonu	H + 579 mm
min. stavební hloubka s pohonem	pro vrata do výšky 2250 mm - 3150 mm pro vrata do výšky 2750 mm - 3750 mm pro vrata do výšky 3000 mm - 4750 mm



# INFINITI F

## System vrat s torzními pružinami vpředu

Torzní pružiny jsou určeny pro vrata velkých rozměrů. Unesou podstatně větší hmotnost než napínací pružiny. Montáž vrat s torzními pružinami v přední části je možná, pokud je nadpraží alespoň 200 mm. Maximální hmotnost vrat do cca 295 kg.

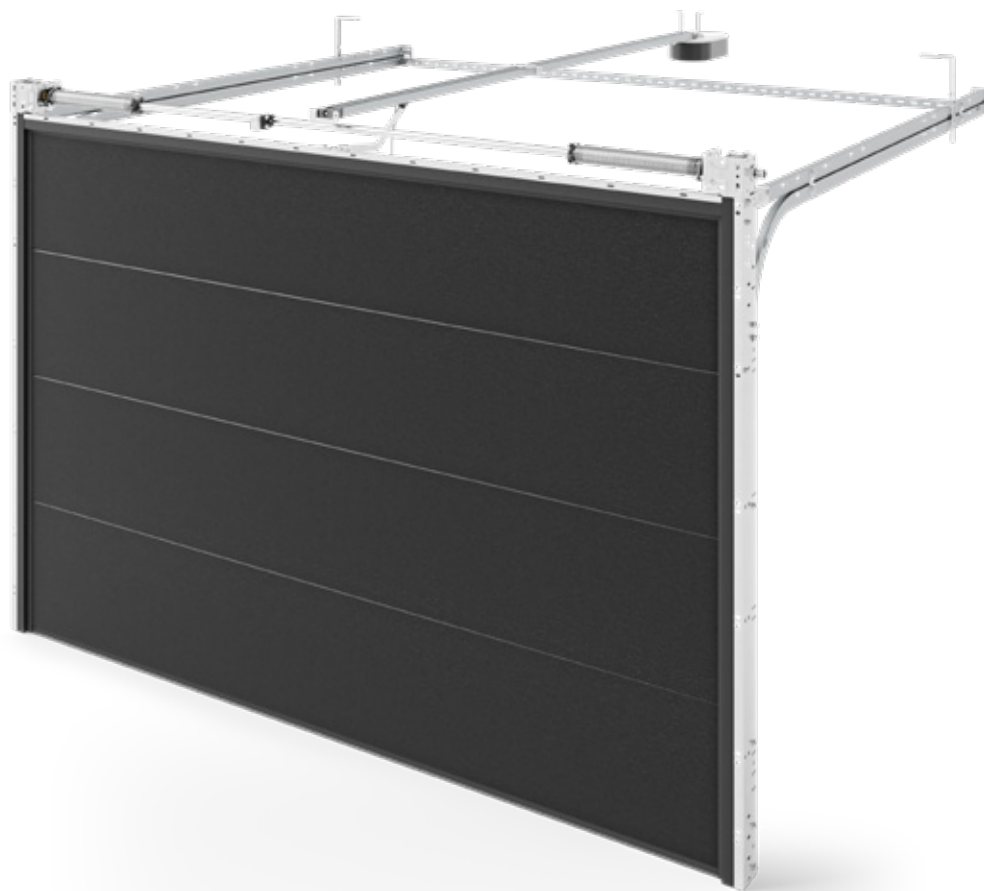

typ pohonu	manuální nebo automatický
max. plocha křídla vrat	15 m <sup>2</sup>
max. rozměr otevření	6000 mm 3500 mm
min. šířka zárubně	85 mm
minimální/doporučená nadpražní výška	200 mm
max. nadpražní výška pro standardní zavěšení	430 mm
min. stavební hloubka - bez pohonu	H + 575 mm
min. stavební hloubka s pohonem	pro vrata do výšky 2250 mm - 3150 mm pro vrata do výšky 2750 mm - 3750 mm pro vrata do výšky 3000 mm - 4750 mm



# INFINITI R

## System vrat s torzními pružinami vzadu

Umístění torzních pružin v zadní části vrat umožňuje jejich montáž do garážového otvoru s nižším nadpražím. V tomto případě stačí, aby nadpraží bylo 90 mm (120 mm v případě elektrického pohonu). Maximální nosnost cca 165 kg



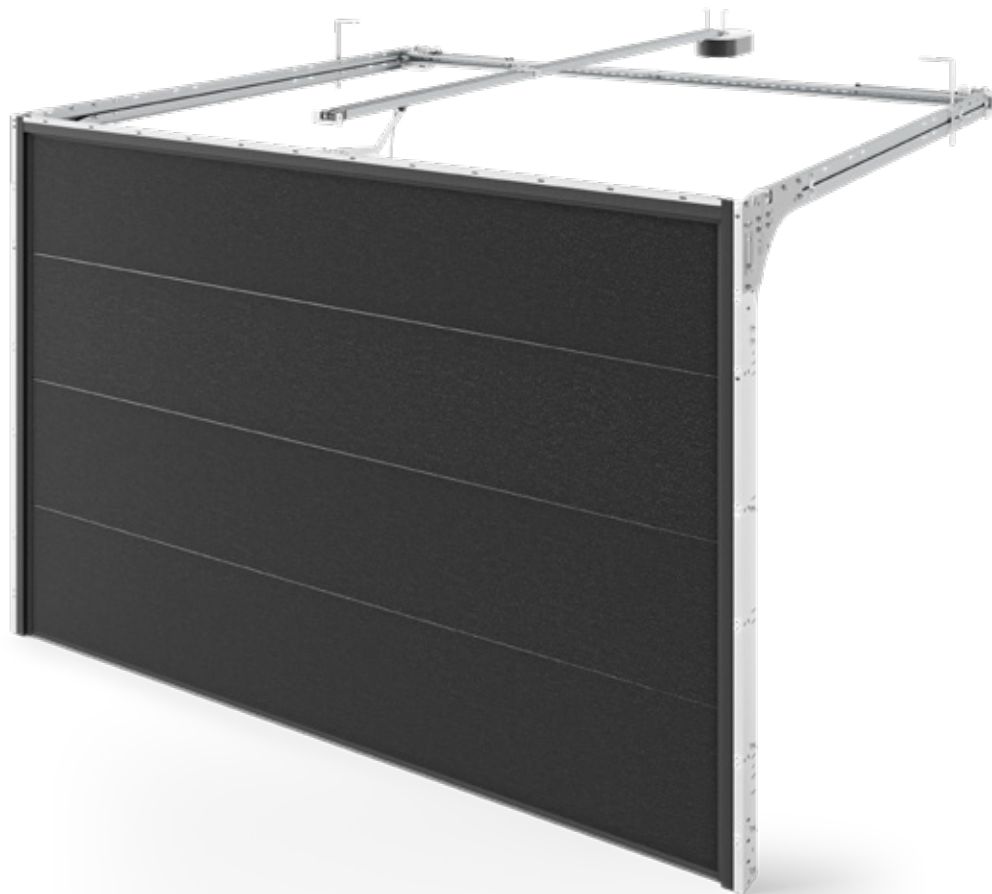

typ pohonu	manuální nebo automatický
max. plocha křídla vrat	12,5 m <sup>2</sup>
max. rozměr otevření	5500 mm 3000 mm
min. šířka zárubně	85 mm
minimální/doporučená nadpražní výška	90 / 120 mm
max. nadpražní výška pro standardní zavěšení	430 mm
min. stavební hloubka - bez pohonu	H + 695 mm
min. stavební hloubka s pohonem	pro vrata do výšky 2250 mm - 3150 mm pro vrata do výšky 2750 mm - 3750 mm pro vrata do výšky 3000 mm - 4750 mm

# INFINITI ZERO

Při nedostatku bočního prostoru nebo nadpraží

Pro situace, kdy je prostor na boku nebo nad hlavou omezený, jsme navrhli doplněk pro systémy INFINITI. Tyto prvky umožňují montáž kolejnicové sady přímo na stěnu nebo strop.

Spoje jsou zakryty vysoce kvalitními profily pro odolnou a moderní povrchovou úpravu. To je ideální pro takzvané tunelové garáže nebo projekty renovací, kde je boční prostor nebo nadpraží značně omezené



držák pro montáž  
vertikálního vedení na stěnu



distanční profil  
HOME ZERO



držák pro montáž  
nadpražního profilu ke stropu



držák pro montáž  
horizontálního vedení na stěnu



krycí profil lze lakovat  
v barvách RAL





# NEOMEZENÉ MOŽNOSTI

Sekční vrata INFINITI nabízejí nepřeberné množství možností, zejména pokud jde o dodatečné osvětlení garáže nebo dílny. V sekcích vrat lze použít mimořádně velká prosklení z čirého nebo skla pro ochranu soukromí, aniž by byla blokována většina přirozeného světla. Vrata s prosklenými sekcemi jsou k dispozici ve stejných rozměrech jako ostatní možnosti. Šířka panoramatického prosklení může být až 3 metry bez použití dalších sloupků. Možnost použití větrací části (výplň z expandovaného kovu).



# Možnosti **provedení a dekorativní aplikace**



## Průchozí dveře

K dispozici až do šířky 4,5 metru s nízkým nebo vysokým prahem. Možnost zhotovení širších dveří konzultujte s obchodním oddělením Eko-Oken.



nízký práh

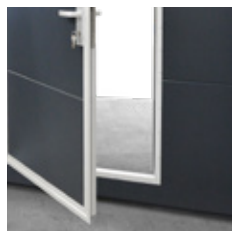

vysoký práh



## Zasklení

Velký výběr izolačních skel s inoxovým překrytím a akrylovým sklem v PVC rámech.



rámeček INOX, skleněná tabule



rámeček PVC, akrylové sklo



Torino

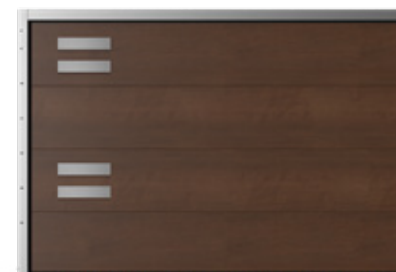

Firenze

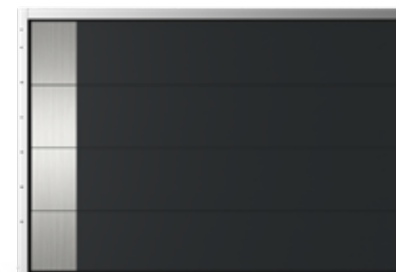

Verona





### Blenda

Umožňuje vytvořit nadpraží, pokud ho zákazník nemá, a vyrovnává nerovnosti otvoru, do kterého se vrata instalují. Blenda je natřena stejnou barvou jako vrata.



### Hliníková / panoramatická sekce

Možnost výroby hliníkové sekce do 6000 mm nebo panoramatického zasklení (bez komor) do 3000 mm







# Reliéfní vzory a struktury panelů

Výplně garážových vrat na vnější straně mohou používat dřevodekory Woodgrain, elegantní Deep Mat a hladké struktury. Na vnitřní straně mají panely hladkou strukturu ve standardní barvě podobné RAL 9010. Všechny panely lze také volitelně vybavit nízkým nebo vysokým reliéfem.

Na vnitřní straně mají panely standardní strukturu STUCCO s nízkým reliéfem.



L - nízký reliéf



V - vysoký reliéf



F - bez reliéfu



woodgrain

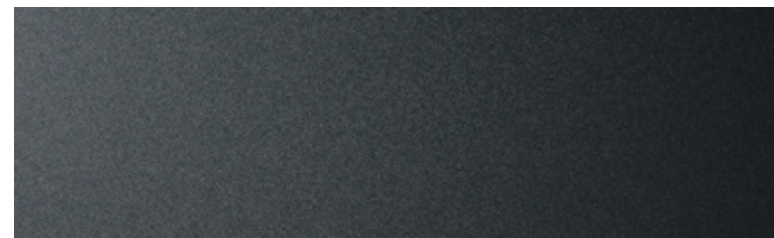

deep mat

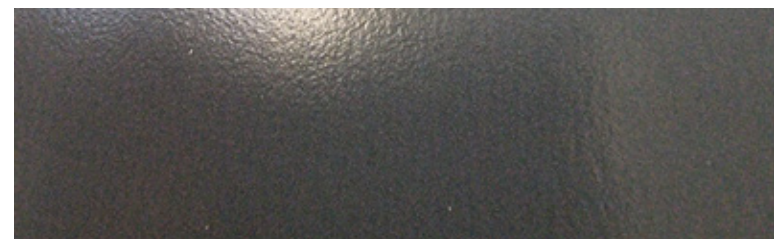

hladký





## PALETA BAREV

Dokonalé sladění garážových vrat s jakoukoli stavbou zajišťuje široký výběr možností povrchové úpravy panelů. Lze je natřít libovolnou barvou z palety RAL nebo použít dýhy Aluplast a Salamander. Dostupné možnosti umožňují sladit vzhled vrat s ostatními truhlářskými prvky.



AP 61 Šedá písková

AP 95 Winchester

AP 27 Ořech

AP 19 Turner Oak Malt

7016 hladký

7016 Antracit - Deep Mat

7016 Antracit - Woodgrain

9005 Černá - hladká

7039 Pískově šedá - struktura

7039 Pískově šedá - Deep Mat

9016 Bílá - Woodgrain

AP 44 Bílá - Woodgrain

**aluplast**  
Kunststoff-Fenstersysteme

**SALAMANDER**  
WINDOW & DOOR SYSTEMS

Panely jsou k dispozici v barvách RAL a dýhách používaných pro okenní profily Salamander a Aluplast.



A dark blue BMW car is parked inside a modern garage. The garage has a stone wall and a large opening. The car's headlights are on. The driveway is made of cobblestones. There are some plants in a planter box in the foreground.

# AUTOMATIKA VRAT

Naše nabídka je založena na modelech automatiky SOMFY a Dexxo s možností vybavení mnoha doplňky. K dispozici jsou také motory CAME.



# Komplexní řízení domu

Systémy INFINITI jsou kompatibilní s komplexními řešeními chytré domácnosti, která se ovládají prostřednictvím aplikace v telefonu nebo hlasového asistenta. S řídicí jednotkou TaHoma® Switch získáte plnou kontrolu nad celým domácím ekosystémem, který může mimo jiné zahrnovat také okenní žaluzie a osvětlení. Snadno vytvořené scénáře spouštěné stisknutím tlačítka výrazně zvyšují komfort domácnosti.

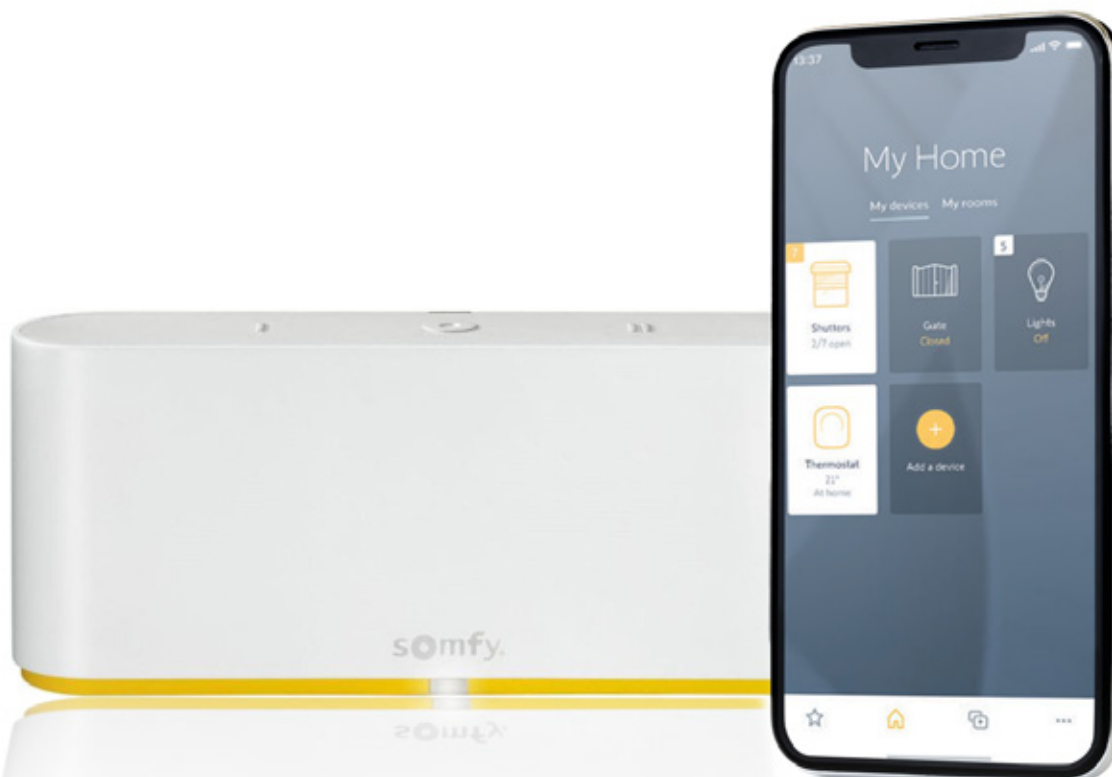

ovládání smartphonu



hlasový asistent



stacionární

## Pohon **Dexxo Smart io**

- pohon je připraven k provozu za méně než 90 sekund
- snadné programování a jednoduchá diagnostika (Set & Go a Serve-e-Go)
- TaHoma® switch: snadné dálkové ovládání přes internet
- plná kontrola parametrů elektrického pohonu pro přesný, plynulý a bezpečný provoz
- rozsáhlá kompatibilita příslušenství a bezpečnostních prvků

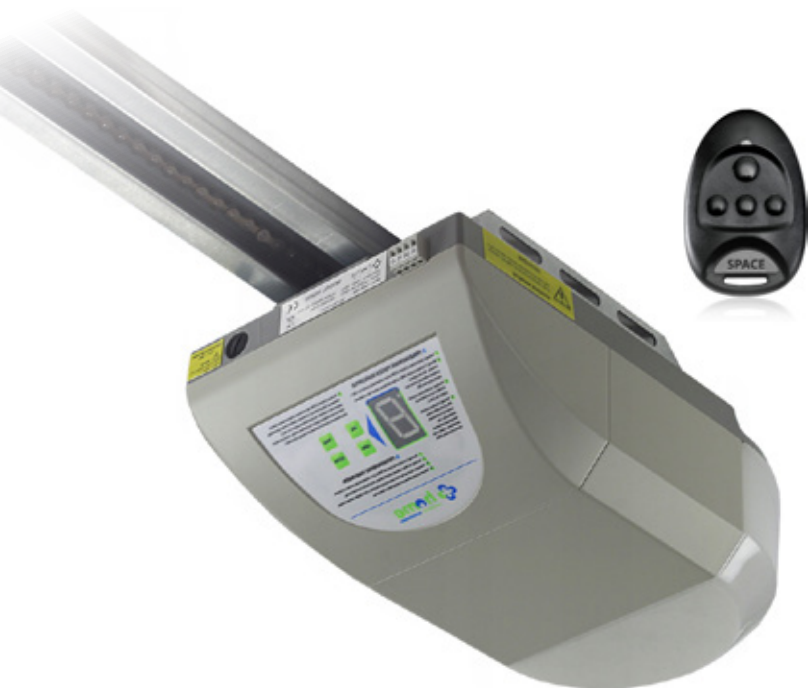

## Pohon **Home HG**

- plynulý měkký start „Soft Start“ a jemné zavírání brány „Soft Stop“
- programovatelné koncové polohy
- nastavitelný výkon motoru
- vestavěný kodér proti přimáčknutí - při pohybu brány
- automaticky se zastaví a vrátí se zpět, když narazí na překážku



Název	Dexxo Optimo	Dexxo Pro	Dexxo Pro	Smart lo	Smart lo	Home HG	Home HG
Výrobce	Somfy	Somfy	Somfy	Somfy	Somfy	Came	Came
Radiová linka	RTS	RTS	RTS	io	io	Space	Space
Frekvence	433,42 MHz	433,42 MHz	433,42 MHz	868-870 MHz	868-870 MHz	433,92 MHz	433,92 MHz
Tah	800	800	1000	800	1000	600	1000
Maximální plocha vrat	10 m <sup>2</sup>	12 m <sup>2</sup>	15 m <sup>2</sup>	12 m <sup>2</sup>	15 m <sup>2</sup>	10 m <sup>2</sup>	14 m <sup>2</sup>
Amperometrické měření síly	Ano	Ano	Ano	Ano	Ano	Ano	Ano
Měkký start a stop	Ano / programovatelné	Ano / programovatelné	Ano / programovatelné	Ano / programovatelné	Ano / programovatelné	-	-
Vestavěné osvětlení	LED	LED	LED	LED	LED	Žárovka	Žárovka
Maximální počet kanálů	32	32	32	38*	38*	36	36
Počet dálkových ovladačů v sadě	2	2	2	2	2	2	2
Typ vedení	Řetěz / pás	Řetěz / pás	Řetěz / pás	Řetěz / pás	Řetěz / pás	Řetěz / pás	Řetěz / pás
Zpětná vazba polohy vrat	-	-	-	Ano**	Ano**	-	-
Počet cyklů za den	20	20/50***	20/50***	20	20	-	-
Úroveň zabezpečení	IP20	IP20	IP20	IP20	IP20	IP20	IP20
Rychlost otevírání	max 140 mm/s	max 180 mm/s	max 180 mm/s	max 140 mm/s	max 100 mm/s	96 mm/s	97 mm/s



## Příslušenství pro automatiku vrat



**Klávesnice**

Nástěnná klávesnice, která pracuje s technologií RTS nebo io, umožňuje ovládat dvě zařízení nebo skupiny zařízení. Zařízení funguje na baterie a nepotřebuje kabeláž.



**Smooove io**

Nástěnný vysílač pracující s technologií io. Napájení z baterií. Umožňuje dálkové ovládání provozu vrat.



**Univerzální rádiový přijímač**

Rádiový přijímač pro dálkové ovládání garážových vrat. Pracuje v technologii RTS. Kompatibilní s TaHoma® Switch.



**Řídicí jednotka TaHoma®**

Internetový manažer instalace io & RTS.



**Signální lampa**

Signální světla signalizující otevření a zavření vstupní brány zajišťují ještě větší bezpečnost uživatelů.



**Baterie pro nouzové napájení**

Baterie umožňuje pohonu pracovat při výpadku napájení 5-10 cyklů za 24 hodin v závislosti na vlastnostech.



**Nástěnný vysílač RTS**

Rádiový vysílač RTS napájený z baterie. Umožňuje ovládání až 3 zařízení nebo skupin zařízení ze vzdálenosti až 30 m.



**Fotobuňky**

Nabízíme sadu fotobuněk pro brány, které jsou vybaveny speciálním systémem zajišťujícím zastavení brány při setkání s překážkou.



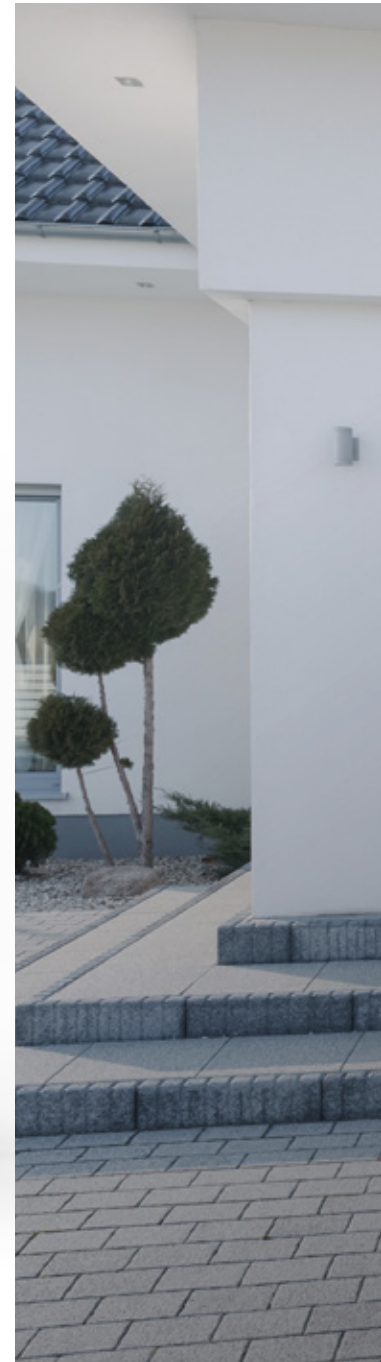





# ALL IN ONE DESIGN

Nová definice stylu

Vyvinuto pro zákazníky s nejvyšším vkusem a pro ty, kteří při navrhování svého domova dbají na každý detail. Estetická řada výrobků „All in One Design“ nejen šetří čas při výběru truhlářských výrobků, ale především zaručuje harmonický vzhled oken, dveří, vrat a rolet.

Torino



Foggia





Firenze



Livorno



Messina







Modena



Trieste



Verona



# BALÍČKY VYBAVENÍ VRAT

Rozsáhlá volitelná výbava pro vrata INFINITI byla rozdělena do balíčků, aby si stavitelé mohli snáze vybrat správnou výbavu. Tyto balíčky zajišťují nižší hlučnost vrat a zvyšují bezpečnost jejich používání.





## Ještě tišší s **INFINITI Quiet**

Hluk kolem nás je zdrojem nepohodlí a má negativní dopad na naše zdraví i zdraví lidí kolem nás. Příslušenství INFINITI QUIET snižuje hlučnost vrat a zajišťuje, že nebudou rušit zbytek vaší rodiny.

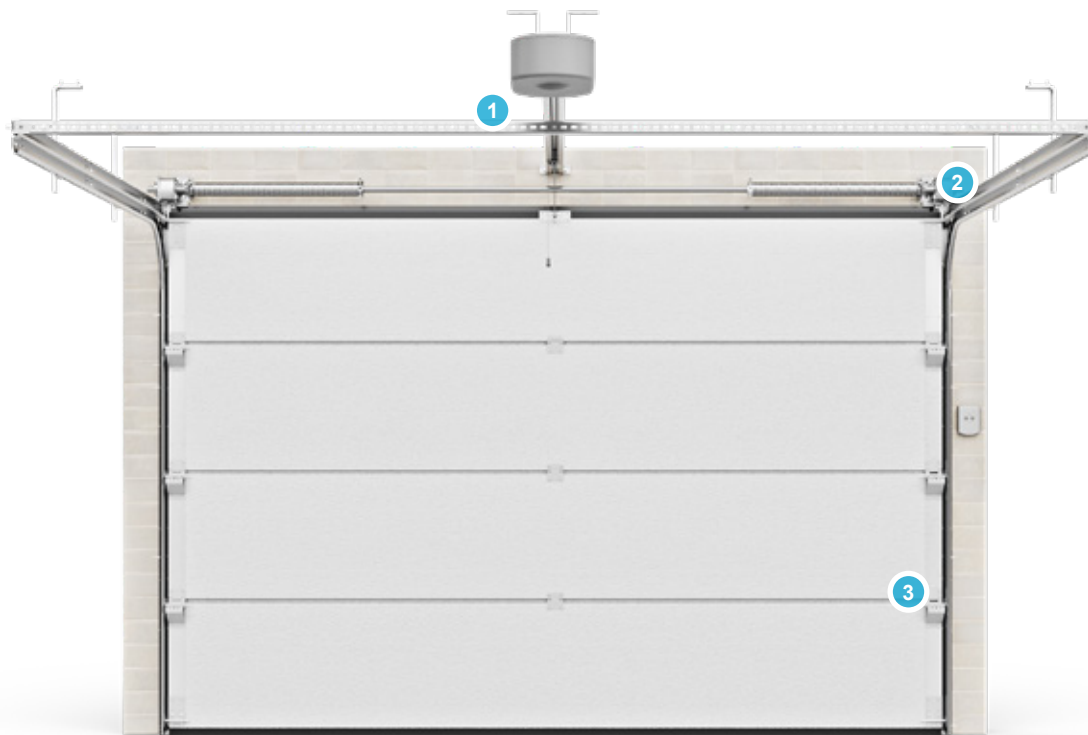

kolejnice s pásem



tiché válečky



kování lakované barvou RAL 9016

## Rozšířená ochrana díky **INFINITI Safe**

Vrata INFINITI se standardní výbavou jsou bezpečná. Dodatečný balíček SAFE zvyšuje komfort používání, zajišťuje funkčnost vrat při výpadku proudu a poskytuje dodatečnou ochranu proti vloupání. Přítomnost fotobuňky umožňuje rychlejší reakci vrat na překážky.

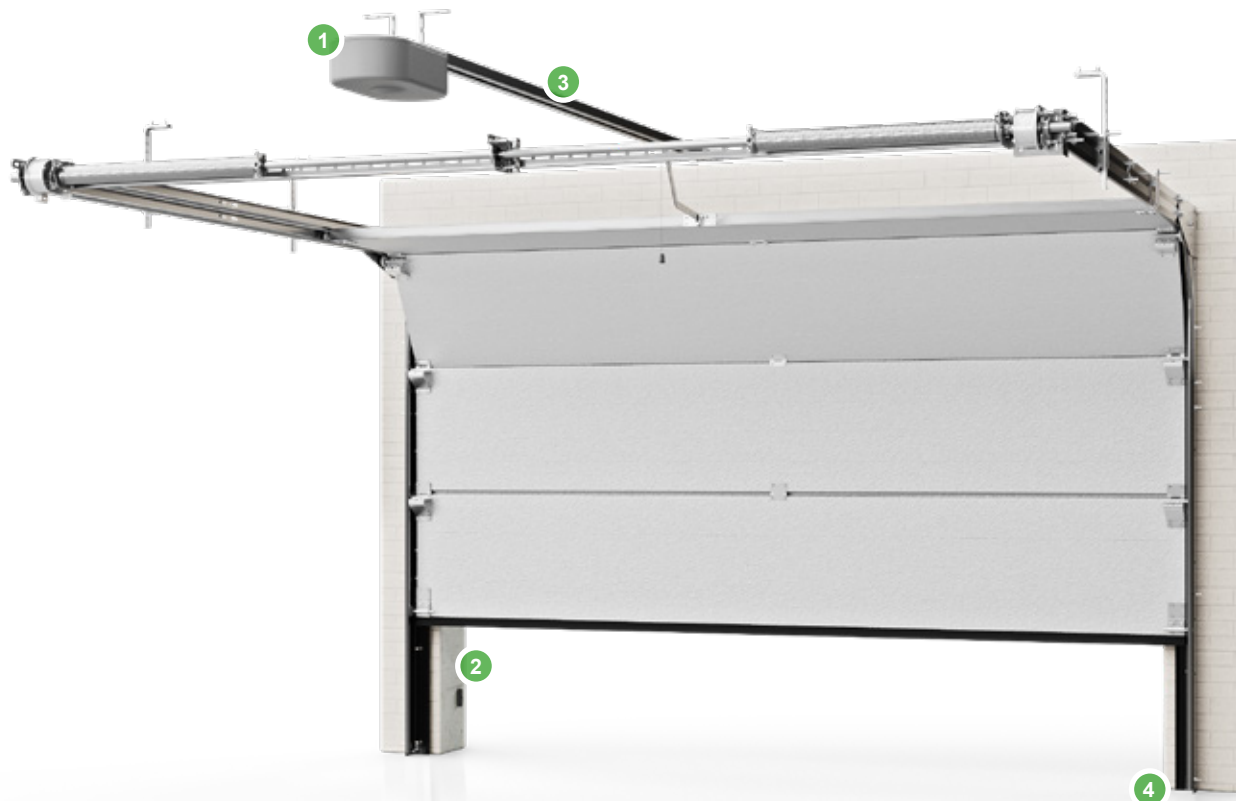

baterie pro nouzové otevření



fotobuňka



mechanický zámek vozíku



tepelné těsnění



## Kompletní výbava vrat je **INFINITI Premium**

Rozsáhlý balíček výbavy PREMIUM kombinuje výhody balíčků QUIET a SAFE a doplňuje je o další prvky, které zlepšují vzhled vrat. Výběr balíčku PREMIUM znamená, že získáte nejlepší dostupnou verzi vrat INFINITI.

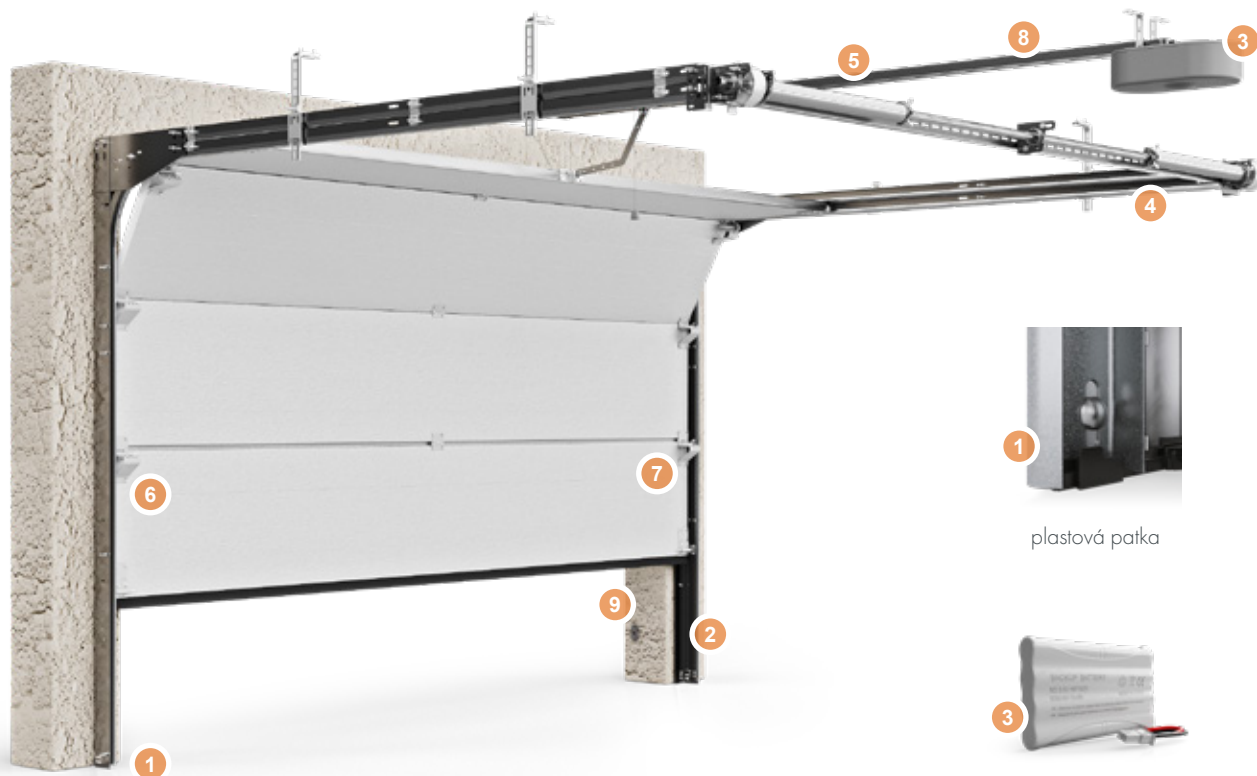

1

plastová patka



2

tepelné těsnění



3

baterie pro nouzové otevření



4

vyrovnávací profil



5

kolejnice s páskem



6

tiché válečky



7

kování lakované barvou RAL 9016

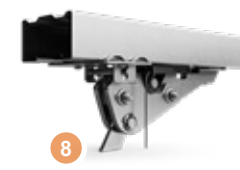

8

mechanický zámek vozíku



9

fotobuňka



## Technické informace sekčních vrat

Počet panelů	Šířka / výška	2400	2500	2750	3000	3250	3500	3750	4000	4250	4500	4750	5000	5250	5500	5750	6000	6250	6500
4	2125	1,4	1,3	1,3	1,3	1,3	1,3	1,3	1,3	1,3	1,3	1,2	1,2	1,2	1,2	1,2	1,2	1,2	1,2
	2250	1,3	1,3	1,3	1,3	1,3	1,3	1,3	1,2	1,2	1,2	1,2	1,2	1,2	1,2	1,2	1,2	1,2	1,2
	2375	1,3	1,3	1,3	1,3	1,3	1,2	1,2	1,2	1,2	1,2	1,2	1,2	1,2	1,2	1,2	1,2	1,1	1,1
5	2500	1,4	1,4	1,3	1,3	1,3	1,3	1,3	1,3	1,3	1,3	1,3	1,3	1,2	1,2	1,2	1,2	1,2	1,2
	2625	1,3	1,3	1,3	1,3	1,3	1,3	1,3	1,3	1,3	1,2	1,2	1,2	1,2	1,2	1,2	1,2	1,2	1,2
	2750	1,3	1,3	1,3	1,3	1,3	1,3	1,3	1,2	1,2	1,2	1,2	1,2	1,2	1,2	1,2	1,2	1,2	1,2
	2875	1,3	1,3	1,3	1,3	1,3	1,2	1,2	1,2	1,2	1,2	1,2	1,2	1,2	1,2	1,2	1,1	1,1	1,1
6	3000	1,4	1,4	1,3	1,3	1,3	1,3	1,3	1,3	1,3	1,3	1,2	1,2	1,2	1,2	1,2	1,2	1,2	1,2
	3125	1,3	1,3	1,3	1,3	1,3	1,3	1,3	1,3	1,2	1,2	1,2	1,2	1,2	1,2	1,2	1,2	1,2	1,2
	3250	1,3	1,3	1,3	1,3	1,3	1,3	1,2	1,2	1,2	1,2	1,2	1,2	1,2	1,2	1,2	1,2	1,2	1,2
	3375	1,3	1,3	1,3	1,3	1,3	1,2	1,2	1,2	1,2	1,2	1,2	1,2	1,2	1,2	1,2	1,1	1,1	1,1
7	3500	1,3	1,3	1,3	1,3	1,3	1,3	1,3	1,3	1,3	1,2	1,2	1,2	1,2	1,2	1,2	1,2	1,2	1,2

V tabulce je uveden součinitel prostupu tepla U (W/m<sup>2</sup>K) pro vrata INFINITY s panely o tloušťce 40 mm s použitím tepelného těsnění.



# Výběr vrat která se hodí k otvoru

Optimální je, když se vrata instalují v době, kdy je garáž již hotová. Víme však, že to není vždy možné, proto vás chceme upozornit na několik aspektů, které jsou při montáži velmi důležité. Důležité je, aby:

- stěny, strop, nadpraží a okap byly dokončeny, tj. omítnuty a natřeny; tyto povrchy by měly být svislé nebo rovné,
- podlaha měla rovnou rovinu a správnou výšku

Vrata jsou navržena na základě rozměrů otvoru (W - šířka, H - výška a C - nadpraží). Následné dokončovací práce (po montáži vrat) mohou negativně ovlivnit funkci jednotlivých součástí vrat. Kromě toho je třeba při měření dbát na následující skutečnosti:

- zda výklenek je nebo bude izolován,
- jaká je hloubka spár v dlaždicích na podlaze - měly by být co nejmenší,
- zda má příjezdová cesta u brány odpovídající sklon - směrem ven, aby voda nepronikala do garáže,
- že do měření je zahrnuta rovina stropu a zárubní; případná okna, vnitřní dveře, různé typy instalací (sanitární, ventilační, plynové, elektrické), dodatečné nadpraží nesmí zasahovat do takových prvků vrat, jako jsou: vodorovné kolejnice, kolejnice a motor.

## Objednávkový formulář

Pro správnou konfiguraci sekčních vrat doporučujeme vyplnit objednávkový formulář.





# DALŠÍ ŘEŠENÍ

Vycházíme vsíříc požadavkům našich zřakazníků a nabízíme široký sortiment výrobků. Kromě sekčních vrat nabízíme také alternativní řešení: rolovací vrata a mříže.

## Rolovací vrata a mříže

Rolovací vrata jsou odolným, úsporným a funkčním řešením, které ušetří místo na vaší příjezdové cestě a v garáži. Konstrukce rolovacích vrat je podobná adaptivní roletě, pancíř se navíjí na rolovací trubku, takže se nemusíte starat o hloubku prostoru.

Na rozdíl od jiných typů zabezpečení roletová mříž zcela nezakrývá expozici a zajišťuje větrání místnosti.





Publikace není komerční nabídkou. Není důvodem pro zadání reklamace.  
Prezentované fotografie jsou pohledovými obrázky, nikoliv skutečnými fotografiemi produktů.



1/2023



Eko-Okna S.A.

ul. Spacerowa 4

47-480 Kornice

[www.ekookna.com](http://www.ekookna.com)